

FEATURE



WATER  
PROOF



DURABLE



RECYCLE



EASY TO  
INSTALL



TERMITE -  
FREE



LIGHT  
WEIGH

## DECORATION PANEL

- LIGHTING PANEL
- WIDE PANEL
- LIGHT WEIGHT PANEL
- FURNITURE PANEL
- CURVED PANEL

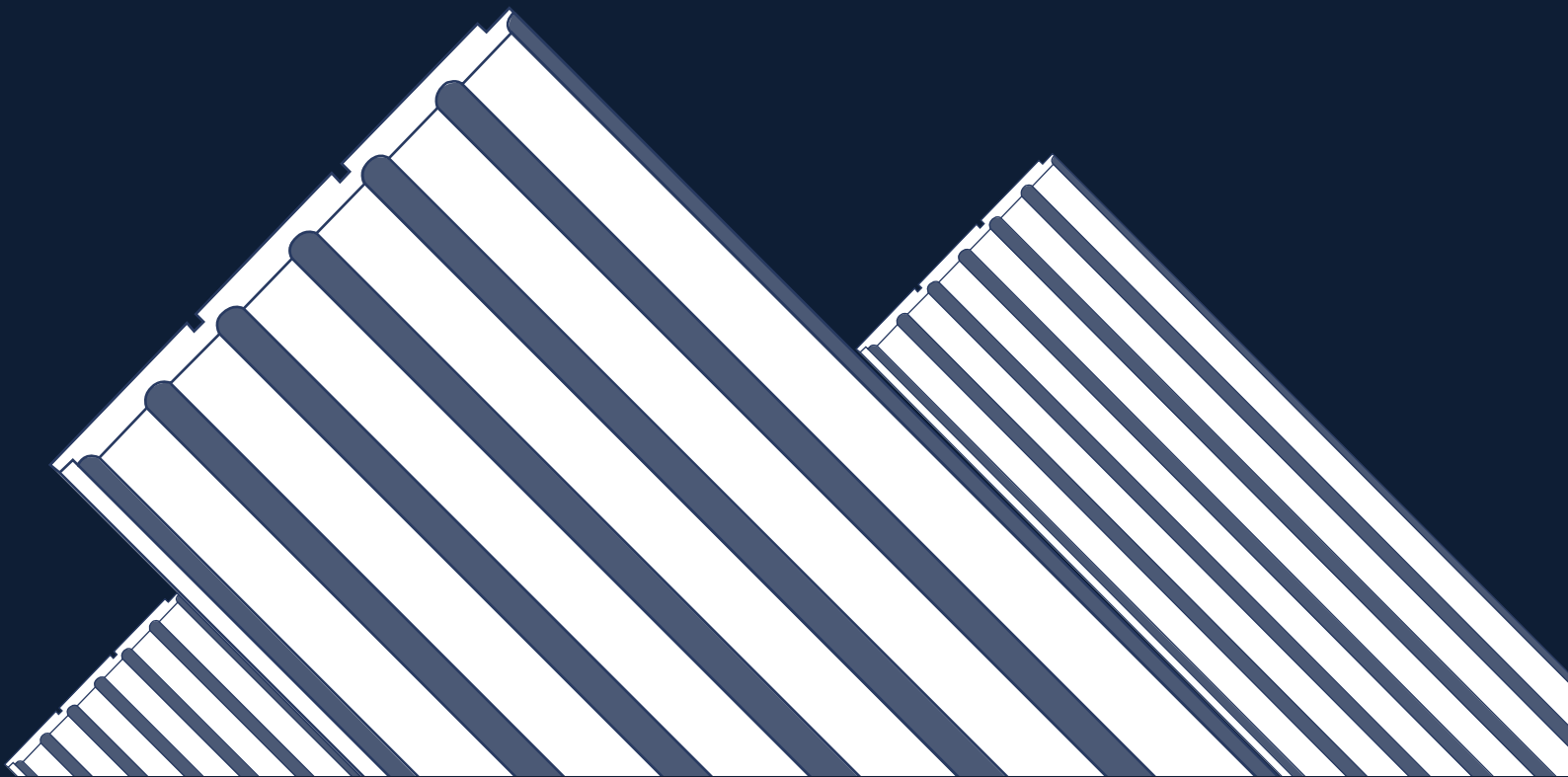

**ROCCO**

**DECORATION**

**INSTALLATION**

# ROCCO

DECORATION

## CONTENT

INSTALLATION

<b>DECORATION PANEL</b>	<b>PAGE</b>
LIGHT WEIGHT WALL PANEL	4
WIDE WALL PANEL	5
WIDE WALL PANEL (COMMERCIAL CURVE)	6
CURVED PANEL	7
LIGHTING WALL DECORATION (ADJUSTABLE SUNLIGHT)	8
LIGHTING WALL DECORATION (COVE LIGHT GRILL MODULE)	10
LIGHT WEIGHT WALL PANEL (INDIRECT SUNLIGHT & SHADOW)	12
FURNITURE PANEL	14

# ROCCO

DECORATION

## INSTALLATION

### LIGHT WEIGHT WALL PANEL



SIMPLE & MODERN



BAMBOO CURVE



SAND WAVE



WAVE CURVE

### EQUIPMENT



กาวตะปู

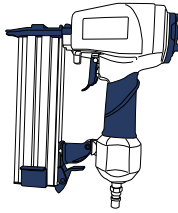

ปืนลมยิงตะปู

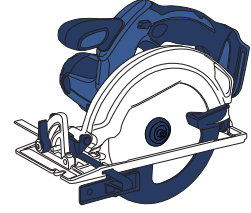

เลื่อยวงเดือน

### INSTALLATION METHOD



1. ใช้กาวตะปูที่ด้านหลังของระแนง ROCCO ทำให้ทั่วเพื่อการยึดติดที่ยาวนาน

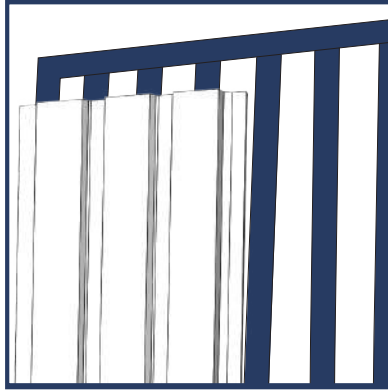

2. นำไม้ระแนง ROCCO ที่ทา กาวตะปูไว้แล้วนำไปติดตั้งที่โครงไม้ ผนัง หรือวัสดุทดแทน

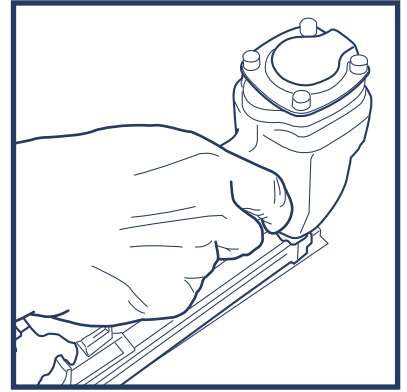

3. หลังจากนำไม้ระแนง ROCCO ติดกับผนังแล้วยิงตะปูด้วยปืนลมยิงตะปูกับผนัง ทำซ้ำจนถึงแผ่นสุดท้าย

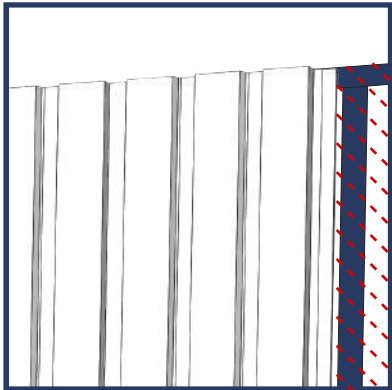

4. ในกรณีติดตั้งมาจนถึงแผ่นสุดท้ายแต่พื้นที่โครงเหลือ ให้ทำการวัดขนาดพื้นที่ที่เหลือเพื่อนำไปเทียบกับตัวระแนงและนำไปตัด

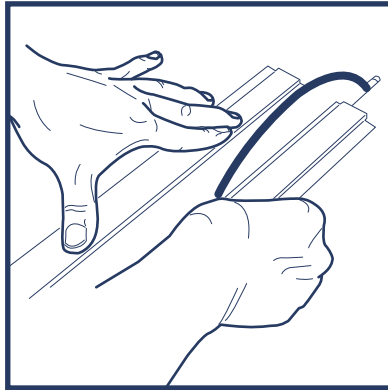

5. ตัดตามรอยที่วัดมาด้วยเลื่อยวงเดือนหรือใช้เครื่องมือตัดได้เหมือนงานไม้ทั่วไป หลังจากนั้นนำไปติดตั้งในพื้นที่ที่เหลือ

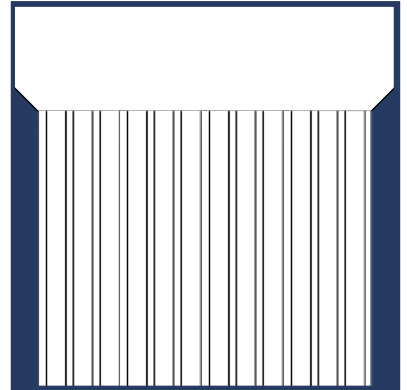

6. เสร็จสิ้น ทำความสะอาดโดยใช้ปืนลม เพื่อยืดอายุการใช้งาน

# ROCCO DECORATION

## INSTALLATION

### WIDE WALL PANEL



RANDOM RYTHM



FUJI MOUNTAIN



MODERN PATTERN

### EQUIPMENT



กาวตะปู

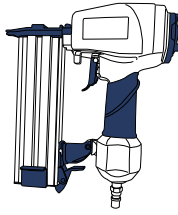

ปืนลมยิงตะปู



แปรงและสีเก็บงาน

### INSTALLATION METHOD

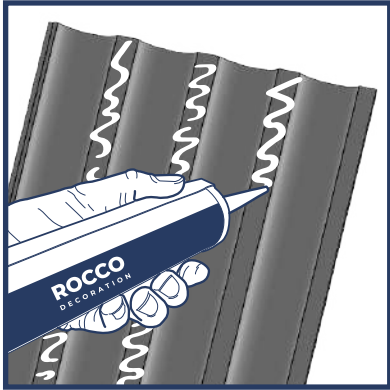

1. ใช้กาวตะปูที่ด้านหลังของระแนง ROCCO ทำให้ทั่วเพื่อการยึดติดที่ยาวนาน

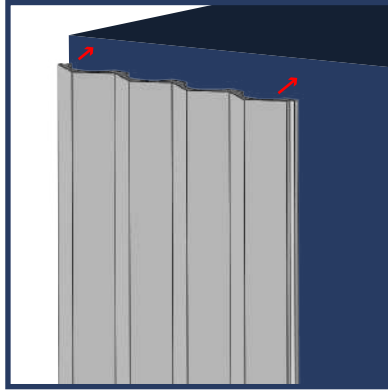

2. นำไม้ระแนง ROCCO ที่ทา กาวตะปูไว้แล้ว นำไปติดตั้งทผนัง หรือวัสดุทดแทน

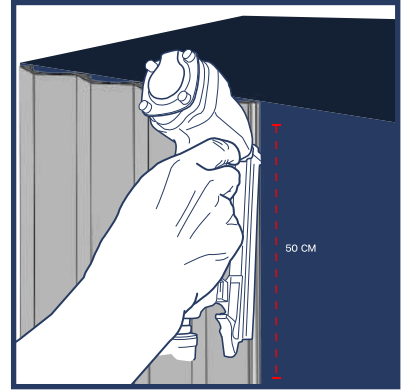

3. หลังจากนำไม้ระแนง ROCCO ติดกับตัวผนังแล้ว ให้ยิงตะปูยึด โดยเว้นระยะห่าง 50 CM ขึ้นไป

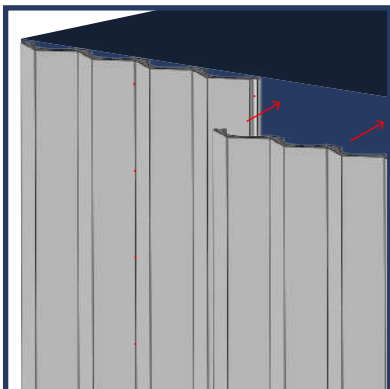

4. นำแผ่นเรียงต่อกันตามภาพและทำซ้ำไปเรื่อยๆ จนถึงแผ่นสุดท้าย

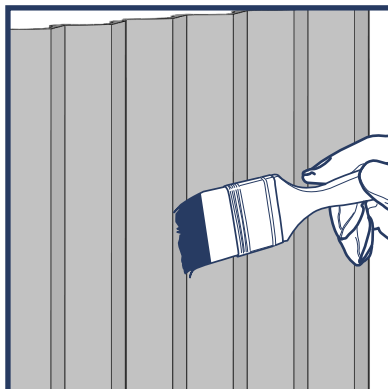

5. เมื่อติดตั้งครบแล้ว ทาสีเก็บงานในส่วนที่ยิงตะปู โดยการใช้น้ำสีหรือสีโป๊ว



6. เสร็จสิ้น ทำความสะอาดโดยใช้ปืนลม เพื่อยืดอายุการใช้งาน

# ROCCO

DECORATION

## INSTALLATION

### WIDE WALL PANEL



COMMERCIAL CURVE

### EQUIPMENT



กาวตะปู

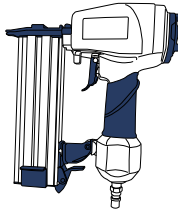

ปืนลมยิงตะปู



แปรงและสีเก็บงาน

### INSTALLATION METHOD



1. ใช้กาวตะปูที่ด้านหลังของระแนง ROCCO ทำให้ทั่วเพื่อการยึดติดที่ยาวนาน

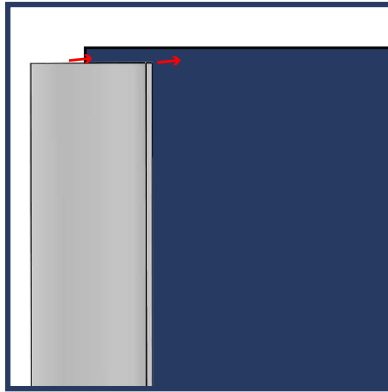

2. นำไม้ระแนง ROCCO ที่ทา กาวตะปูไว้แล้ว นำไปติดตั้งที่ผนัง หรือวัสดุทดแทน

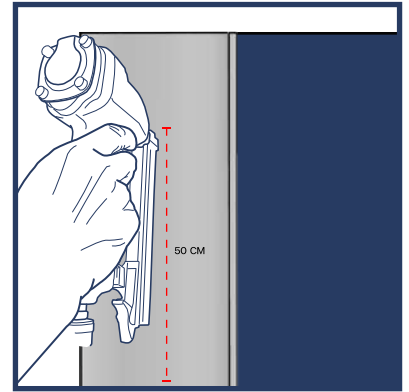

3. หลังจากนำไม้ระแนง ROCCO ติดกับตัววัสดุแล้ว ให้ยิงตะปูยึด โดยเว้นระยะห่าง 50 CM ขึ้นไป

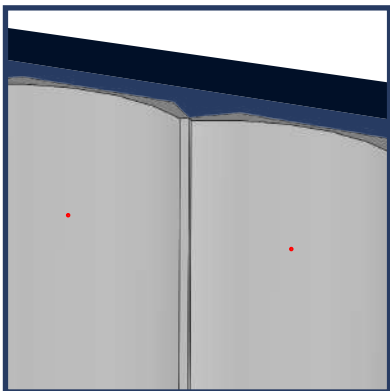

4. นำแผ่นเรียงต่อกันตามภาพและทำซ้ำไปเรื่อยๆ จนถึงแผ่นสุดท้าย

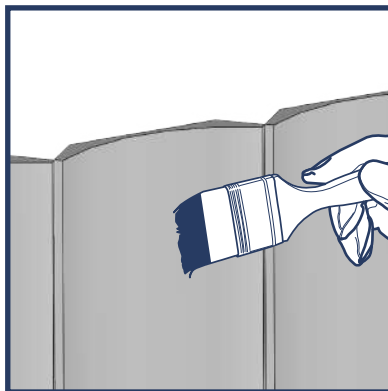

5. เมื่อติดตั้งครบแล้ว ทาสีเก็บงานในส่วนที่ยิงตะปู โดยการใช้น้ำหรือสีโป๊ว

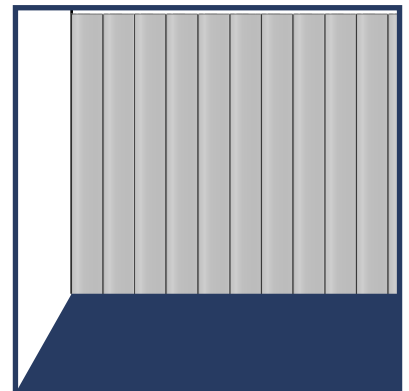

6. เสร็จสิ้น ทำความสะอาดโดยใช้ปืนลม เพื่อขจัดอายุการใช้งาน

# ROCCO

DECORATION

## INSTALLATION

### CURVE PANEL



### EQUIPMENT



กาวตะปู

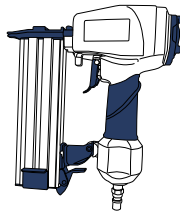

ปืนลมยิงตะปู



แปรงและสีเก็บงาน

### INSTALLATION METHOD



1. ใช้กาวตะปูที่ด้านหลังของระแนง ROCCO ทำให้ทั่วเพื่อการยึดติดที่ยาวนาน

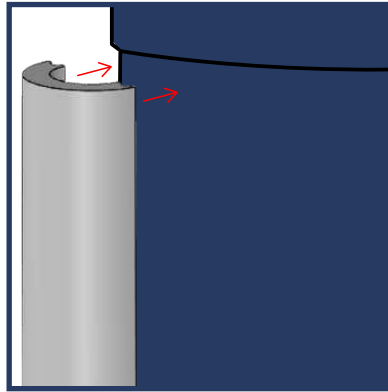

2. นำไม้ระแนง ROCCO ที่ทา กาวตะปูไว้แล้ว นำไปติดตั้งที่ผนัง เสา หรือวัสดุทดแทน

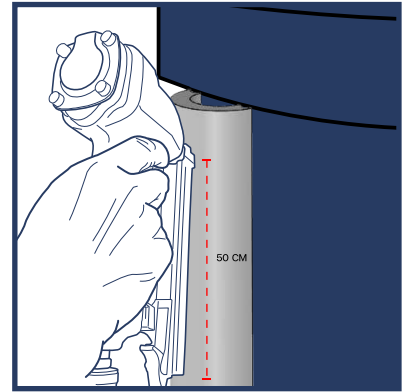

3. หลังจากนำไม้ระแนง ROCCO ติดกับตัววัสดุแล้ว ให้ยิงตะปูยึด โดยเว้นระยะห่าง 50 CM ขึ้นไป

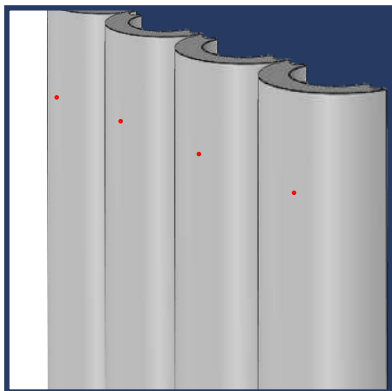

4. ทำซ้ำไปเรื่อยๆ จนถึงแผ่นสุดท้าย

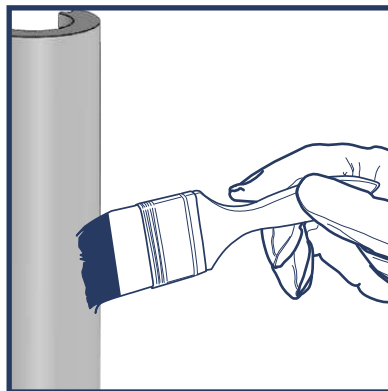

5. เมื่อติดตั้งครบแล้ว ทาสีเก็บงานในส่วนที่ยิงตะปู โดยการใช้สีหรือสีโป๊ว

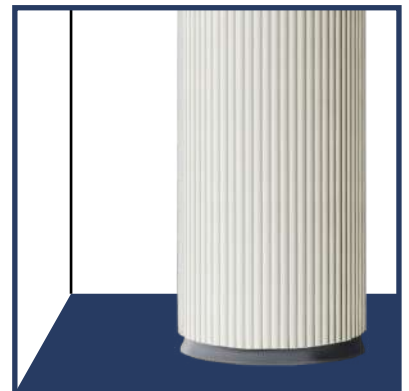

6. เสร็จสิ้น ทำความสะอาดโดยใช้ปืนลม เพื่อขจัดอายุการใช้งาน

# ROCCO

DECORATION

## INSTALLATION

### LIGHTING WALL DECORATION



ADJUSTABLE SUNLIGHT

### EQUIPMENT



กาวตะปู

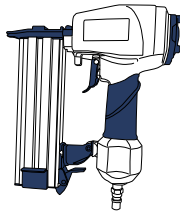

ปืนลมยิงตะปู

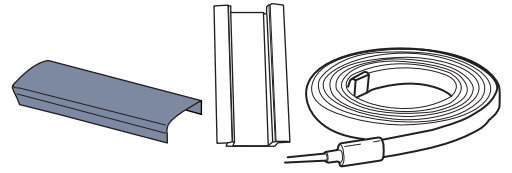

ชุดอุปกรณ์ไฟ LED

### INSTALLATION METHOD



1. ใช้กาวตะปูที่ด้านหลังของระแนง ROCCO ทำให้ทั่วเพื่อการยึดติดที่ยาวนาน

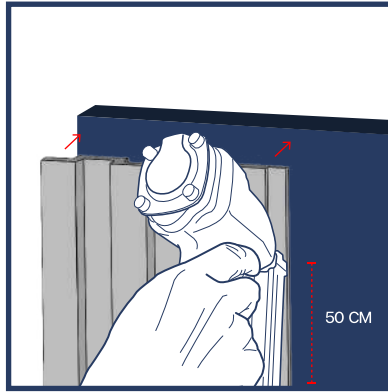

2. นำไม้ระแนง ROCCO ที่ทา กาวตะปูไว้แล้ว นำไปติดตั้งที่โครงไม้ ผืน หรือวัสดุทดแทน และยิงด้วยปืนตะปูลม ระยะห่าง 50 CM ขึ้นไป

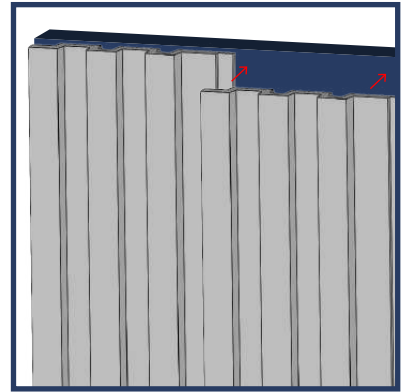

3. หลังจากนั้นนำแผ่นตัวไปมาเรียงต่อกันตามภาพ และทำซ้ำไปเรื่อยๆ จนถึงแผ่นสุดท้าย

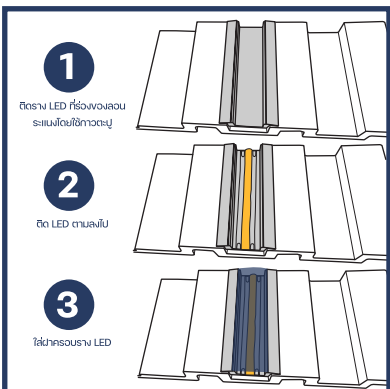

4. เมื่อเสร็จครบทุกแผ่น ทำการติดไฟ LED ที่ช่องของลอนระแนงโดยเริ่มจากขั้นตอนที่ 1 2 3 ตามภาพ

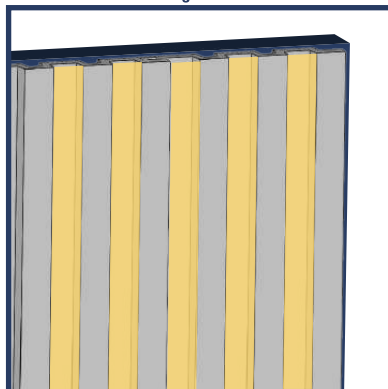

5. เมื่อติดไฟ LED ที่ช่องระแนงเรียบร้อยแล้ว ทำการเก็บสายไฟและเช็คไฟโดยการทดลอง เปิดหากมีร่องไหมไม่ติดจึงดำเนินการแก้ไข

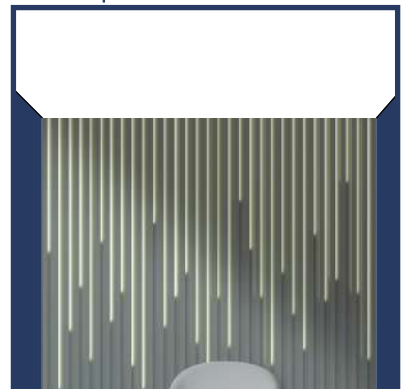

6. เสร็จสิ้น ทำความสะอาดโดยใช้ปืนลม เพื่อขจัดอายุการใช้งาน



# ROCCO DECORATION

## INSTALLATION

### LIGHTING WALL DECORATION

### EQUIPMENT



กาวตะปู



COVE LIGHT GRILL MODULE

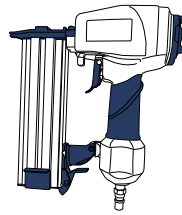

ปืนลมยิงตะปู

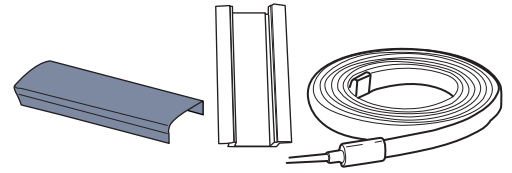

ชุดอุปกรณ์ไฟ LED

### INSTALLATION METHOD



1. ใช้กาวตะปูที่ด้านหลังของระแนง ROCCO ทำให้ทั่วเพื่อการยึดติดที่ยาวนาน

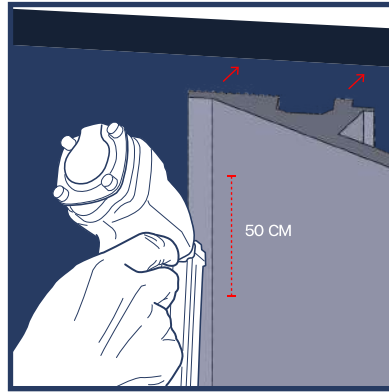

2. นำไม้ระแนง ROCCO ที่ทากาวตะปูไว้แล้วนำไปติดตั้งที่โครงไม้ ผนัง หรือวัสดุทดแทน และยิงด้วยปืนตะปูลม ระยะห่าง 50 CM ขึ้นไป

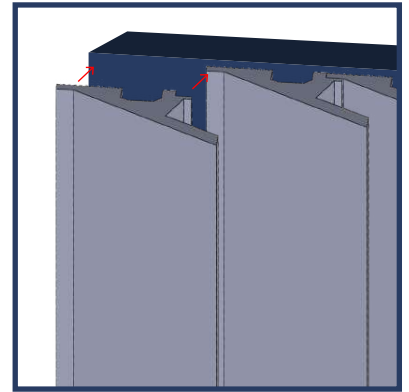

3. หลังจากนั้นนำแผ่นตัวไปมาเรียงต่อกันตามภาพ และทำซ้ำไปเรื่อยๆ จนถึงแผ่นสุดท้าย

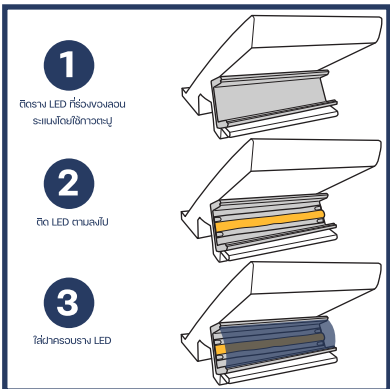

4. เมื่อเสร็จครบทุกแผ่น ทำการติดไฟ LED ที่ร่องของลอนระแนงโดยเริ่มจากขั้นตอนที่ 1 2 3 ตามภาพ

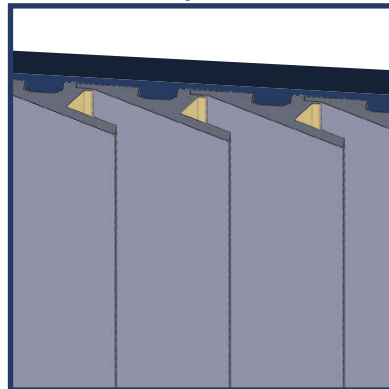

5. เมื่อติดไฟ LED ที่ร่องระแนงเรียบร้อยแล้ว ทำการเก็บสายไฟและเช็คไฟโดยการทดลองเปิดหากมีร่องไหนไม่ติดจึงดำเนินการแก้ไข

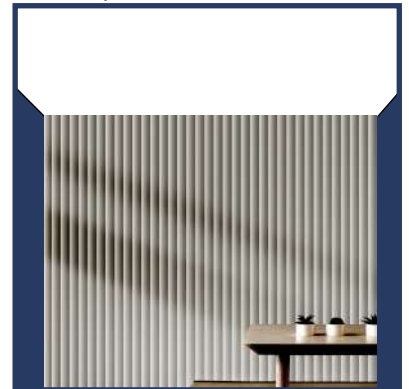

6. เสร็จสิ้น ทำความสะอาดโดยใช้ปืนลม เพื่อยืดอายุการใช้งาน

# ROCCO DECORATION

## INSTALLATION

### LIGHTING WALL DECORATION



INDIRECT SUNLIGHT & SHADOW

### EQUIPMENT



กาวตะปู

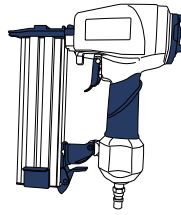

ปืนลมยิงตะปู

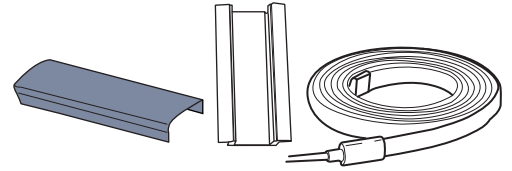

ชุดอุปกรณ์ไฟ LED

### INSTALLATION METHOD



1. ใช้กาวตะปูที่ด้านหลังของระแนง ROCCO ทำให้ทั่วเพื่อการยึดติดที่ยาวนาน

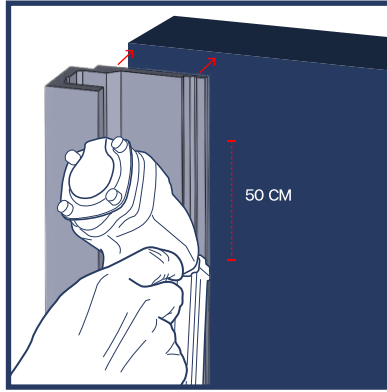

2. นำไม้ระแนง ROCCO ที่ทากาวตะปูไว้แล้วนำไปติดตั้งที่โครงไม้ ผนัง หรือวัสดุทดแทน และยิงด้วยปืนตะปูลม ระยะห่าง 50 CM ขึ้นไป

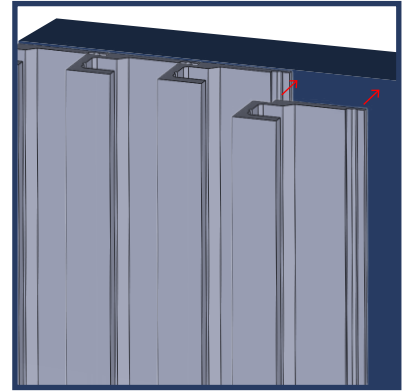

3. หลังจากนั้นนำแผ่นต่อไปมาเรียงต่อกันตามภาพ และทำซ้ำไปเรื่อยๆ จนถึงแผ่นสุดท้าย

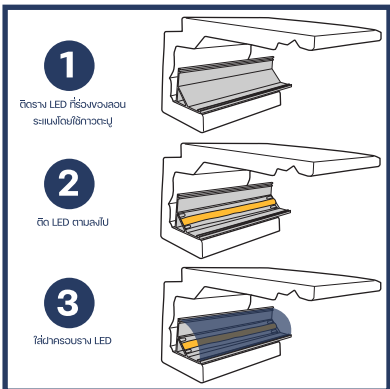

4. เมื่อเสร็จครบทุกแผ่น ทำการติดไฟ LED ที่ช่องของลอนระแนงโดยเริ่มจากขั้นตอนที่ 1 2 3 ตามภาพ

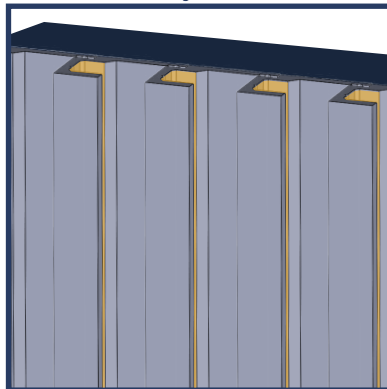

5. เมื่อติดไฟ LED ที่ช่องระแนงเรียบร้อยแล้ว ทำการเก็บสายไฟและเช็คไฟโดยการทดลองเปิดหากมีร่องโหนดไม่ติดจึงดำเนินการแก้ไข

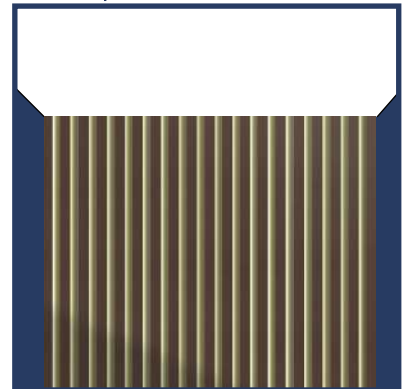

6. เสร็จสิ้น ทำความสะอาดโดยใช้ปืนลม เพื่อยืดอายุการใช้งาน

# ROCCO DECORATION

## INSTALLATION

### FURNITURE PANEL

### EQUIPMENT



กาวตะปู

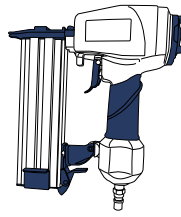

ปืนลมยิงตะปู



แปรงและสีเก็บงาน

### INSTALLATION METHOD



1. ใช้กาวตะปูทาที่ด้านหลังของระแนง ROCCO ทาให้ทั่วเพื่อการยึดติดที่ยาวนาน

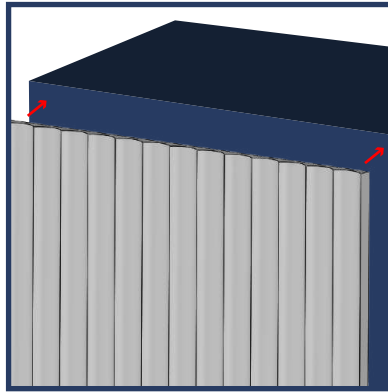

2. นำไม้ระแนง ROCCO ที่ทา กาวตะปูไว้แล้ว นำไปติดตั้งที่เพอร์นิเจอร์ หรือวัสดุทดแทน



3. หลังจากนำไม้ระแนง ROCCO ติดกับตัววัสดุแล้ว ให้ยิงตะปูยึด โดยเว้นระยะห่าง 50 CM ขึ้นไป

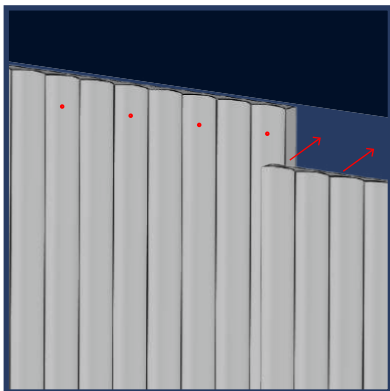

4. นำแผ่นเรียงต่อกันตามภาพและทำซ้ำไปเรื่อยๆ จนถึงแผ่นสุดท้าย

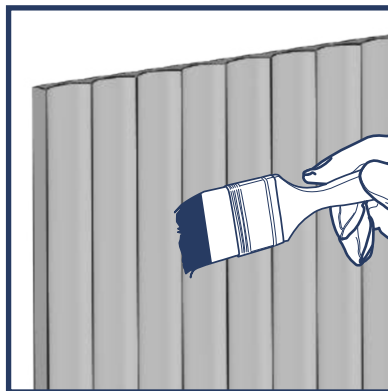

5. เมื่อติดตั้งครบแล้ว ทาสีเก็บงานในส่วนที่ยิงตะปู โดยการใช้สีหรือสีโป๊ว



6. เสร็จสิ้น ทำความสะอาดโดยใช้ปืนลม เพื่อขจัดอายุการใช้งาน

# INSTALLATION LED

## LIGHTING WALL DECORATION



INDIRECT SUNLIGHT & SHADOW

## EQUIPMENT



กาวตะปู

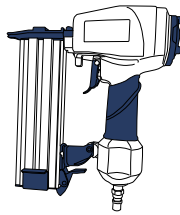

ปืนลมยิงตะปู

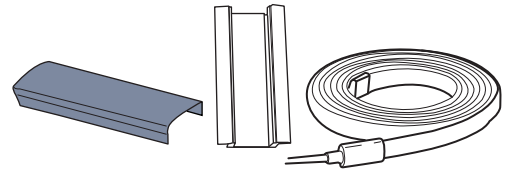

ชุดอุปกรณ์ไฟ LED

## INSTALLATION METHOD



1. ใช้กาวตะปูทาที่ด้านหลังของรางไฟ LED ทำให้ทั่วเพื่อการยึดติดที่ยาวนาน

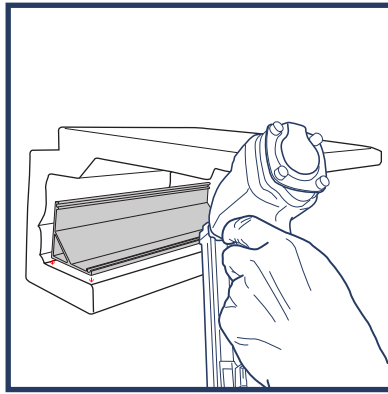

2. นำรางไฟ LED ที่ทา กาวตะปูไว้แล้วนำไปติดตั้งร่องระแนงสำหรับซ่อนไฟตามภาพแล้วยิงด้วยปืนลมยิงตะปู

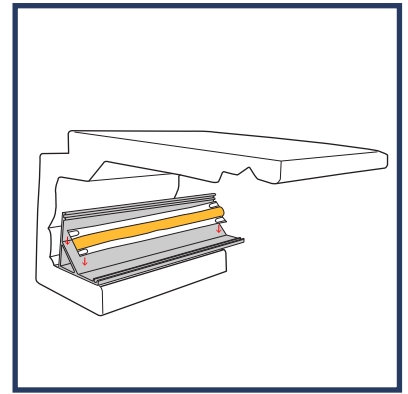

3. หลังจากนั้นนำสายไฟ LED ลอกกาว 2 หน้าออก แล้วติดตั้งที่รางไฟ LED

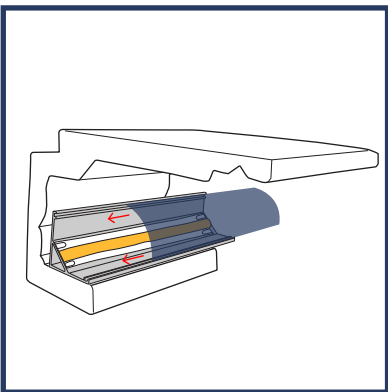

4. นำฝาครอบราง LED ใส่เพื่อครอบราง LED

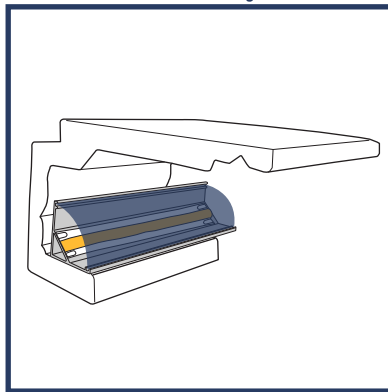

5. ทำซ้ำไปเรื่อยๆ จนครบ (ในการติดตั้งไฟ ผู้ใช้สามารถออกแบบความยาวของ LED ได้ตามสปรนียม)



6. เสร็จสิ้น ตรวจสอบเช็คความพร้อมของไฟ LED

# INSTALLATION LED

## LIGHTING WALL DECORATION



COVE LIGHT GRILL MODULE

## EQUIPMENT



กาวตะปู

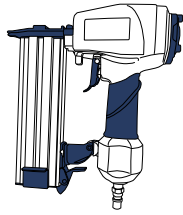

ปืนลมยิงตะปู

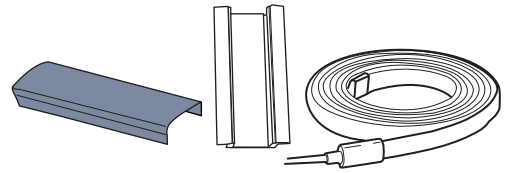

ชุดอุปกรณ์ไฟ LED

## INSTALLATION METHOD



1. ใช้กาวตะปูที่ด้านหลังของรางไฟ LED ทำให้ทั่วเพื่อการยึดติดที่ยาวนาน

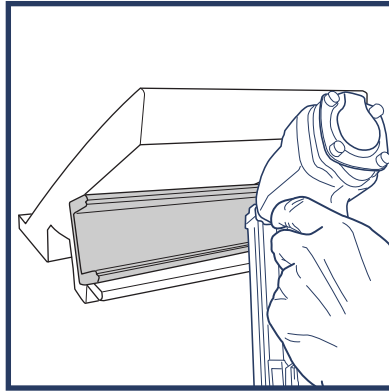

2. นำรางไฟ LED ที่ทา กาวตะปูไว้แล้ว นำไปติดตั้งร่องระแนงสำหรับซ่อนไฟตามภาพแล้วยิงด้วยปืนลมยิงตะปู

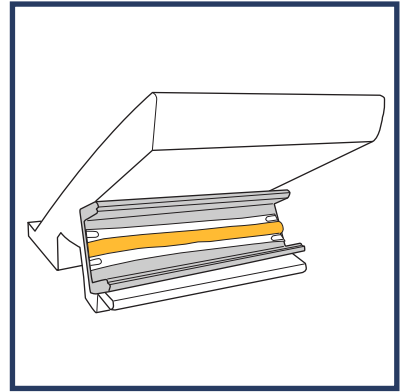

3. หลังจากนั้นนำสายไฟ LED ลอกกา 2 หน้าออก แล้วติดไปที่รางไฟ LED

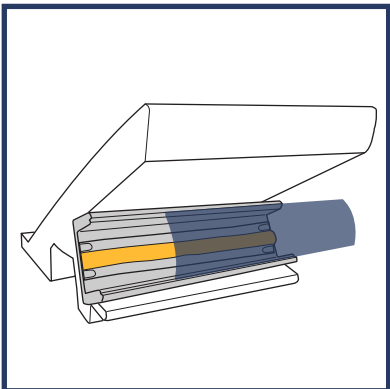

4. นำฝาครอบราง LED ใส่เพื่อครอบราง LED

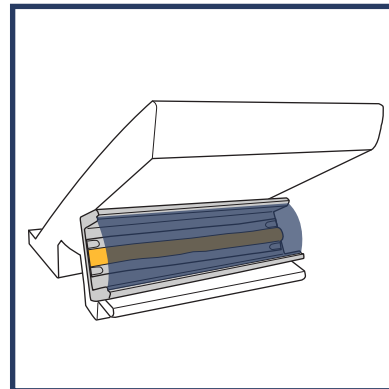

5. ทำซ้ำไปเรื่อยๆ จนครบ (ในการติดตั้งไฟ ผู้ใช้สามารถออกแบบความยาวของ LED ได้ตามรสนิยม)

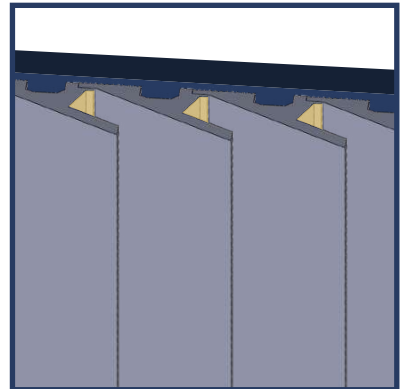

6. เสร็จสิ้น ตรวจสอบเช็คความเรียบร้อยของไฟ LED

# INSTALLATION LED

## LIGHTING WALL DECORATION

## EQUIPMENT



ADJUSTABLE SUNLIGHT



กาวตะปู

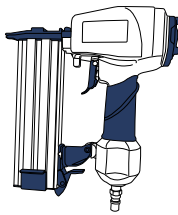

ปืนลมยิงตะปู

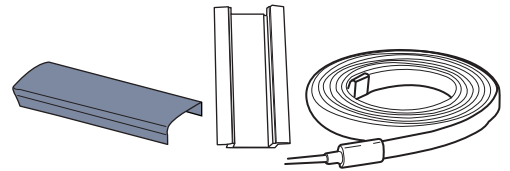

ชุดอุปกรณ์ไฟ LED

## INSTALLATION METHOD



1. ใช้กาวตะปูที่ด้านหลังของรางไฟ LED ทำให้ทั่วเพื่อการยึดติดที่ยาวนาน

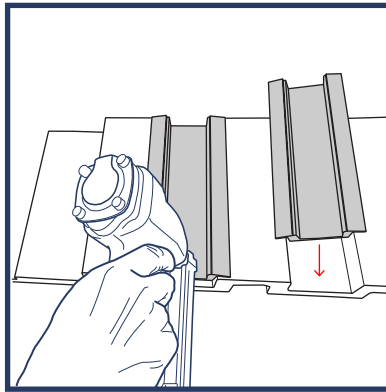

2. นำรางไฟ LED ที่ทากาวตะปูไว้แล้วนำไปติดตั้งร่องระแนงสำหรับซ่อนไฟตามภาพแล้วยิงด้วยปืนลมยิงตะปู

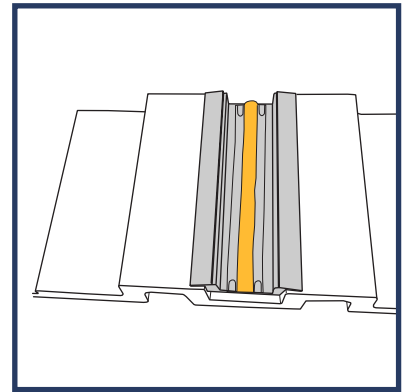

3. หลังจากนั้นนำสายไฟ LED ลอกกา  
2 หน้าออก แล้วติดไปที่รางไฟ LED

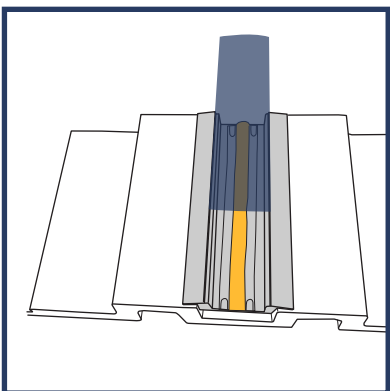

4. นำฝาครอบราง LED ใส่เพื่อครอบราง LED

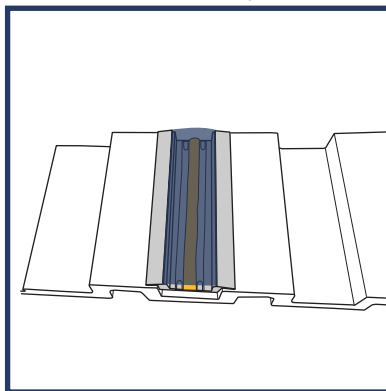

5. ทำซ้ำไปเรื่อยๆ จนครบ (ในการติดตั้งไฟ ผู้ใช้สามารถออกแบบความยาวของ LED ได้ตามรสนิยม)

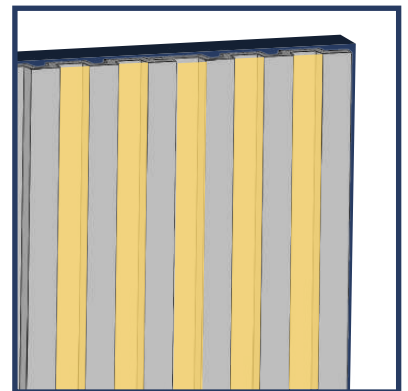

6. เสร็จสิ้น ตรวจสอบเช็คความพร้อมของไฟ LED